

KOMATSU

PC
360

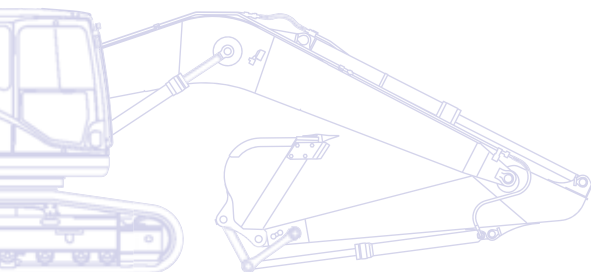

Hydraulikbagger **PC360LC/NLC-10**



MOTORLEISTUNG
202 kW / 275 PS @ 1.950 U/min

BETRIEBSGEWICHT
PC360LC-10: 35.600 - 36.550 kg
PC360NLC-10: 35.490 - 36.250 kg

LÖFFELVOLUMEN
max. 2,66 m³

Auf einen Blick

Basierend auf der EU Stufe IIIB/EPA Tier 4 Interim Motorenplattform präsentiert Komatsu die neueste Generation von Hydraulikbaggern und schreibt die Erfolgsgeschichte aus unübertroffener Qualität, Rundum-Kundendienst sowie der Verpflichtung zu Arbeitssicherheit und Umweltschutz fort. Gesteigerte Motorleistung, geringerer Kraftstoffverbrauch und reduzierte Emissionen sind Ergebnis des konsequenten Einsatzes eines fortschrittlichen, elektronischen Motorenmanagementsystems. Motorlufthaushalt, Kraftstoffeinspritzung und Verbrennungsparameter sind perfekt aufeinander abgestimmt und ermöglichen dadurch eine weitere Reduzierung der Emission von Dieselpartikeln und Stickoxiden. Auf das Leistungsversprechen der Serie 10 ist Verlass!

Leistungsstark und umweltfreundlich

- Verbrauchsarmer Motor gem. EU Stufe IIIB/ EPA Tier 4 Interim
- Kraftstoffsparende Motor- und Hydrauliktechnologie
- Einstellbare Eco-Anzeige und Leerlaufwarnung
- Weniger Verschmutzung

Extrem vielseitig

- Breites Einsatzspektrum
- 6 wählbare Betriebsarten
- 2 Ausleger-Betriebsarten
- Große Variantenvielfalt
- Enorme Vielseitigkeit – ab Werk



PC360-10

MOTORLEISTUNG

202 kW / 275 PS @ 1.950 U/min

BETRIEBSGEWICHT

PC360LC-10: 35.600 - 36.550 kg

PC360NLC-10: 35.490 - 36.250 kg

LÖFFELVOLUMEN

max. 2,66 m³



Erstklassiger Fahrerkomfort

- Luftgefederter Bedienplatz
- Geräuscharmes Design
- Vibrationsarme Bauweise
- Großer, hochauflösender Breitbild-Monitor
- Erhöhte Bedienerfreundlichkeit

Maximale Sicherheit

- Safe SpaceCab™ Fahrerhaus, mit ROPS gemäß ISO 12117-2:2008
- Kompaktes Rückfahrkamerasystem
- Sicherer Arbeitsplatz
- Sicherer Zugang zum Fahrerhaus, einfache Wartung
- FOPS (Falling Object Protection System) (optional)



KOMTRAX

Komatsu Wireless
Monitoring System

Bewährte Komatsu-Qualität

- Zuverlässig und effizient
- Robuste Bauweise
- Qualitätskomponenten von Komatsu
- Flächendeckendes Händlernetzwerk für effizienten Kundendienst

Extrem vielseitig

Breites Einsatzspektrum

Leistungsstark und präzise zu bedienen: Der Komatsu PC360-10 wird den gestellten Anforderungen mit Leichtigkeit gerecht. Die Maschine eignet sich optimal für den Einsatz auf Großbaustellen oder auf engstem Raum. Ob bei Mas-senaushub, Graben ziehen oder bei der Baustelleneinrichtung - der PC360-10 ist die ideale Wahl. Mit dem Komatsu-Hydrauliksystem sind höchste Produktivität und optimale Bedienbarkeit garantiert.

6 wählbare Betriebsarten

Power-, Hub-, Hammer-, Economy-, Anbaugeräte-Power-, und Anbaugeräte-Economy-Modus gewährleisten, dass der PC360-10 die notwendige Leistung mit minimalem Kraftstoffverbrauch liefert. In der Economy-Betriebsart lassen sich Leistung und Kraftstoffverbrauch optimal an die Einsatzanforderungen anpassen. Über das zukunftsweisende Breitbild-Monitorsystem kann der Ölstrom der Zusatzhydraulik bequem eingestellt werden.

Zwei Ausleger-Betriebsarten

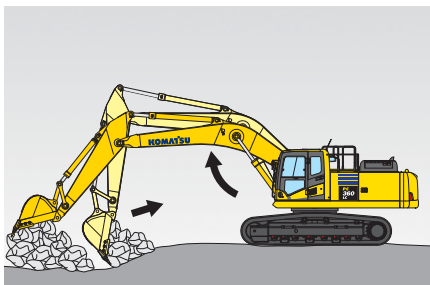

„Sanft“-Modus
Der Ausleger gibt nach, die Maschinenfront wird weniger stark angehoben.

Enorme Vielseitigkeit

Ein optional erhältlicher, zusätzlicher, pedalgesteuerter und über den Schiebetaster auf dem Joystick gesteuerter Hydraulikkreislauf verleiht dem PC360-10 optimale Einsatzvielfalt. Zehn individuell konfigurierbare Speichereinstellungen für Anbaugeräte können hinterlegt werden. In Kombination mit der serienmäßigen Vorbereitung für hydraulische Schnellwechsler wird das Wechseln von Anbaugeräten zum Kinderspiel. Für Anbaugeräte, welche eine zweite Hydraulikfunktion benötigen, ist ab Werk eine weitere Hydraulikleitung erhältlich.

Große Variantenvielfalt

Stiel und Unterwagen sind in unterschiedlichen Ausführungen lieferbar, damit der PC360-10 alle Anforderungen hinsichtlich Transport, Einsatz und Arbeitsbereich erfüllt. Für nahezu jede Ausleger- und Stielausführung sind zusätzliche Steuerkreise erhältlich, höchste Einsatzeffizienz ist somit stets garantiert.

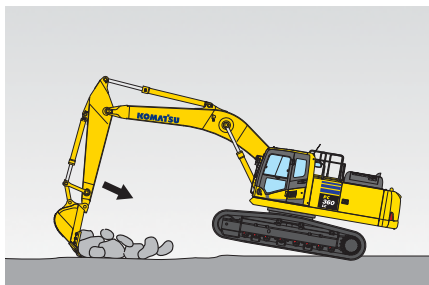

„Power“-Modus
Der Ausleger verfügt über höchste Grab- und Eindringkräfte.





Leistungsstark und umweltfreundlich

Neue Motorentechnologie von Komatsu

Der Komatsu SAA6D114E-5 Motor leistet 202 kW/275 PS und erfüllt die Emissionsvorgaben gem. EU Stufe IIIB/EPA Tier 4 Interim. Turbolader mit variabler Geometrie, direkte Kraftstoffeinspritzung mit Hochdruck Common Rail, Ladeluftkühlung und die gekühlte Abgasrückführung sorgen für maximale Leistung, höchste Kraftstoffeffizienz und Unterschreitung der geltenden Emissionsvorschriften.

Kraftstoffsparende Motor- und Hydrauliktechnologie

Der PC360-10 ist mit einer variablen Pumpen-Motorsteuerung und einer Niedrig-Leerlauf-Automatik ausgestattet. Die neue Motor- und Pumpensteuerung reduziert erheblich den Kraftstoffverbrauch und garantiert gleichzeitig Effizienz und Feinststeuerbarkeit sowohl einfacher als auch überlagernder Bewegungen.

Einstellbare Eco-Anzeige und Leerlaufwarnung

Die Eco-Anzeige kann auf einen Zielwert programmiert werden, um den Fahrer zum Kraftstoffsparen und effizienten Arbeiten zu ermuntern. Um darüber hinaus unnötigen Kraftstoffverbrauch zu verringern, wird auf der Anzeige nach 5 Minuten Leerlauf eine entsprechende Warnung angezeigt.

Komatsu Dieselpartikelfilter (KDPF)

Der hocheffiziente Dieselpartikelfilter von Komatsu filtert mehr als 90% der Rußpartikel aus den Abgasen. Während der aktiven und passiven Regeneration werden die im Filter abgelagerten Partikel im Oxidationskatalysator verbrannt ohne dass der Einsatz dafür unterbrochen werden muss.

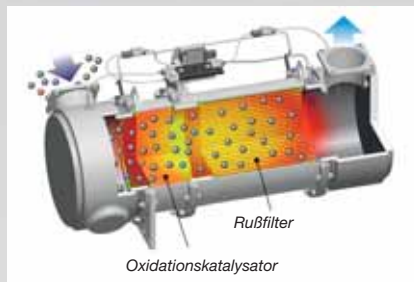

Abgasrückführung (AGR)

Die gekühlte Abgasrückführung ist eine marktbewährte Komponente der Komatsu-Motoren. Die verbesserte Leistung des AGR-Systems reduziert NOx-Emissionen auf ein Minimum und sorgt gleichzeitig für eine gesteigerte Motorleistung.

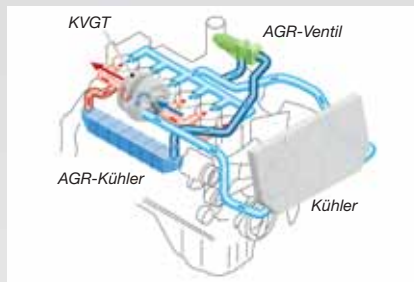

Komatsu Turbolader mit variabler Geometrie (KVG)

Der KVG sorgt in jedem Drehzahlbereich und unter jeder Last für den optimalen Luftstrom zur Verbrennungskammer. Das Resultat sind saubere Abgase und gesteigerte Kraftstoffeffizienz bei gleichbleibender hoher Leistung.

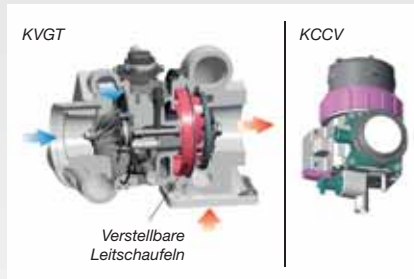

Komatsu Kurbelgehäuseentlüftung (KCCV)

Die Abgase des Kurbelgehäuses (sog. Durchblasgase) werden durch den CCV-Filter geleitet. Der aus den Abgasen gefilterte Ölnebel gelangt zurück ins Kurbelgehäuse. Die gefilterten Gase werden der Verbrennung zugeführt.

High-Pressure Common Rail (HPCR)

Die Computersteuerung der mehrstufigen Hochdruck-Common-Rail-Kraftstoffeinspritzung sorgt dafür, dass jederzeit nur die exakt benötigte Menge verdichteter Kraftstoff in die Verbrennungskammer gelangt. So wird garantiert, dass der Kraftstoff vollständig verbrennt und saubere Abgase ausgestoßen werden.

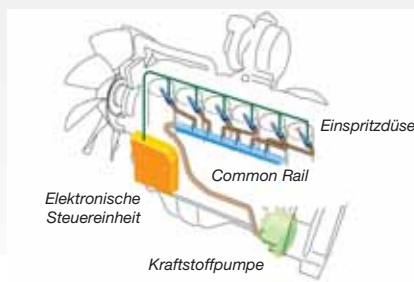



Weniger Verschmutzung

Der PC360-10 ist serienmäßig mit einer einfach zu bedienenden und selbstabschaltenden Betankungspumpe versehen. Um ein Auslaufen oder ein Entzünden an heißen Komponenten zu verhindern, sind ein spezieller Überlaufschutz und Spezialschäume verbaut.



Erstklassiger Fahrerkomfort

Neu entwickeltes, komfortables Fahrerhaus

Das neu entwickelte, komfortable Fahrerhaus ist mit einem luftgefederten Fahrerplatz ausgestattet. Seitenkonsolen und der komplett einstellbare, beheizte Fahrersitz mit hoher Rückenlehne sorgen für verbesserten Fahrerkomfort.

Erhöhter Fahrerkomfort

Mit einem Audioanschluss (MP3-Anschluss), 12 V und 24 V Stromversorgung und mehr Ablagefläche im Innenraum bietet das Fahrerhaus maximalen Fahrerkomfort. Die serienmäßige Klimaautomatik - mit wenigen Handgriffen am Monitor-system einstellbar - gewährleistet ein gleichbleibendes Wohlfühlklima im Fahrerhaus.

Geräuscharmes Design

Die Hydraulikbagger der Serie 10 von Komatsu haben geringste Außen-geräuschpegel und sind insbesondere für Arbeiten auf engstem Raum oder innerstädtische Einsätze bestens geeignet. Dank der reduzierten Lüfterdrehzahl, dem großvolumigen Kühler sowie der optimalen Anordnung von Dämmmaterialien liegt der Geräuschpegel im Fahrerhaus auf PKW-Niveau.

Vibrationsarme Bauweise

Die maschineneigene Standsicherheit des PC360-10 in Kombination mit der verwindungssteifen Bauweise und der auf mehrschichtigen, gefederten Viskosedämpfern gelagerten Kabine reduzieren spürbar die Vibrationen am Fahrersitz.



Klimaautomatik



Warmhalte- und Kühlbox



Joysticks mit Proportionalsteuerung für Anbaugeräte



Großer, hochauflösender Breitbild-Monitor

Mit dem selbsterklärend aufgebauten Monitorsystem hat der Fahrer Zugriff auf alle wichtigen Daten und Einstellmöglichkeiten des EMMS (Equipment Management and Monitoring System). Über das individuell anpassbare, 25-sprachige Monitorsystem sind alle wichtigen Maschinendaten auf einen Blick einsehbar. Die einfache, intuitive Bedienung erleichtert dem Fahrer den Zugriff auf eine Vielzahl von weiteren Funktionen und Betriebsparametern. Ein sicheres, planvolles und flüssiges Arbeiten wird so erst möglich.



Maximale Sicherheit

Safe SpaceCab™-Fahrerhaus

Die neue Kabine mit ROPS gemäß ISO 12117-2:2008 schützt den Fahrer optimal. Röhrenförmige Verstärkungen in der Kabinenstruktur bieten eine hohe Festigkeit und können bei einem Unfall die Aufprallenergie bestmöglich abfangen. Auch bei einem Überschlag der Maschine bleibt ein angeschnallter Fahrer im sicheren Bereich. Der Komatsu PC360-10 kann optional mit einem FOPS-Dachschutz und schwenkbarem Frontschutz gemäß ISO 10262 Stufe 2 ausgestattet werden.

Sichere und einfache Wartung

Rotierende oder heiße Komponenten sind gegen unabsichtliches Berühren geschützt. Dank der Trennung von Motor- und Pumpenraum kann im Fall eines Schlauchbruchs kein Öl auf den betriebsheißen Motor spritzen. Die nach hinten klappbare Motorhaube mit um den Motorraum angebrachten, rutschfesten Oberflächen garantieren den sicheren und einfachen Zugang zum Motor von allen Seiten. Besonders robuste Handläufe tragen weiterhin zu dem hohen Sicherheitsniveau bei.

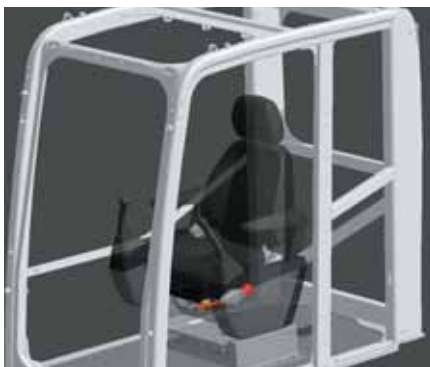

Safe SpaceCab™-Fahrerhaus

Sicherer Arbeitsplatz

Die Sicherheitsausstattung des Komatsu PC360-10 entspricht den neuesten Industrienormen und gewährleistet größtmögliche Sicherheit außerhalb und innerhalb der Maschine. Der akustische Fahralarm erhöht zusätzlich die Sicherheit am Einsatzort. Die extrem rutsch- und verschleißfesten Oberflächen der Trittstufen geben optimalen Halt beim Zugang zur Maschine.

Rückfahrkamerasystem

Über einen Breitbildmonitor bietet das serienmäßige Rückfahrkamerasystem eine hervorragende Sicht auf den hinteren Arbeitsbereich. Die kompakte Kamera ist einstellbar und in das Gegengewicht integriert. Eine weitere Kamera kann optional an der rechten Maschinenseite angebracht werden.



Kompaktes Rückfahrkamerasystem



Große Handläufe





Bewährte Komatsu-Qualität

Zuverlässig und effizient

Produktivität ist der Schlüssel zum Erfolg. Daher werden alle Hauptkomponenten des PC360-10 von Komatsu entwickelt und hergestellt. Entscheidende Maschinenfunktionen sind perfekt aufeinander abgestimmt, was hochzuverlässige und produktive Maschineneinsätze garantiert.

Robuste Bauweise

Extrem robuste Bauweise, lange Haltbarkeit und exzellenter Kundendienst – für diese Werte steht jede Komatsu-Maschine. Einteilige Plattenstrukturen und Gussteile sorgen für eine optimale Lastverteilung. Hochverschleißfeste Verstärkungen am Stielende bieten Schutz vor aus dem Löffel fallendem Material.

Qualitätskomponenten von Komatsu

Komatsu-Maschinen werden mit Hilfe modernster Computertechnologie entwickelt, in umfassenden Testreihen geprüft und entsprechen den höchsten Einsatzanforderungen und Qualitätsansprüchen.

Flächendeckendes Händlernetzwerk für effizienten Kundendienst

Das flächendeckende Händlernetzwerk von Komatsu bietet exzellenten Service und unterstützt Kunden beim erfolgreichen Flottenmanagement. An Kundenwünsche angepasste Wartungspakete und kürzeste Lieferzeiten von Ersatzteilen sorgen für höchste Produktivität und Leistungsfähigkeit Ihrer Komatsu-Maschine.



Auslegerfuß aus Stahlguss



Einteiliger Untergurt (Monoblockausleger)



Komatsu Wireless Monitoring System

Der einfache Weg zu maximaler Produktivität

KOMTRAX™ ist das Modernste, was die Wireless Monitoring Technologie zu bieten hat. Das System liefert eine Vielzahl an Informationen und ebnet damit den Weg für Spitzenleistungen Ihres Maschinenparks. Durch vorausschauende Planung präventiver Wartungsmaßnahmen lässt sich die Effizienz Ihres Unternehmens mit KOMTRAX™ erheblich steigern.

Information

Sie erhalten schnelle Antworten auf alle Fragen, die Ihre Maschinen betreffen: Was machen diese gerade, wann sind sie im Einsatz, wo befinden sie sich, wie können sie effizienter eingesetzt werden und wann steht die nächste Wartung an? Per Satellit gelangen die Daten der Maschine auf Ihren Computer und zum Distributor, der so stets informiert ist und für Expertenanalysen und Rückmeldung zur Verfügung steht.

Komfort

Mit KOMTRAX™ lässt sich Ihre Flotte bequem über das Internet verwalten – egal, wo Sie sich gerade befinden. Die ausgewerteten Daten werden zusammengefasst und übersichtlich in Form von Karten, Listen oder Diagrammen dargestellt. Dies ermöglicht Ihnen die vorausschauende Planung von Wartungseinsätzen, die rechtzeitige Beschaffung von Ersatzteilen oder eine erste Fehlersuche bevor die Komatsu-Techniker am Einsatzort eintreffen.



Wissen ist Macht

Die detaillierten Informationen, die KOMTRAX™ rund um die Uhr zur Verfügung stellt, ermöglichen Ihnen eine bessere tägliche und langfristige Einsatzplanung. Probleme werden erkannt, bevor sie auftreten, Wartungseinsätze können aufeinander abgestimmt und Stillstandzeiten auf ein Minimum reduziert werden. So sind Ihre Maschinen immer da, wo sie hingehören – im Einsatz auf der Baustelle.

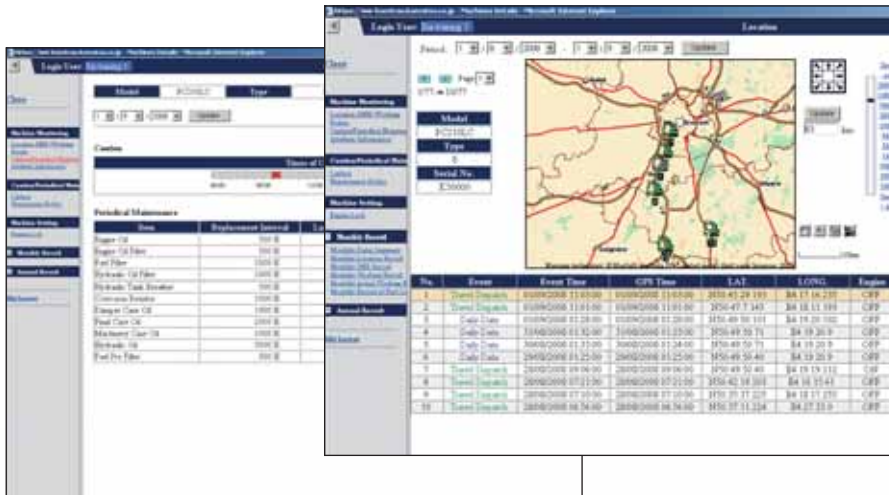

In einer Webanwendung auf der geschützten Internetseite lassen sich mittels zahlreicher Suchparameter die jeweils relevanten Maschineninformationen filtern; z.B. Maschinenauslastung, Betriebsstundenzahl und verschiedene Warnhinweise.

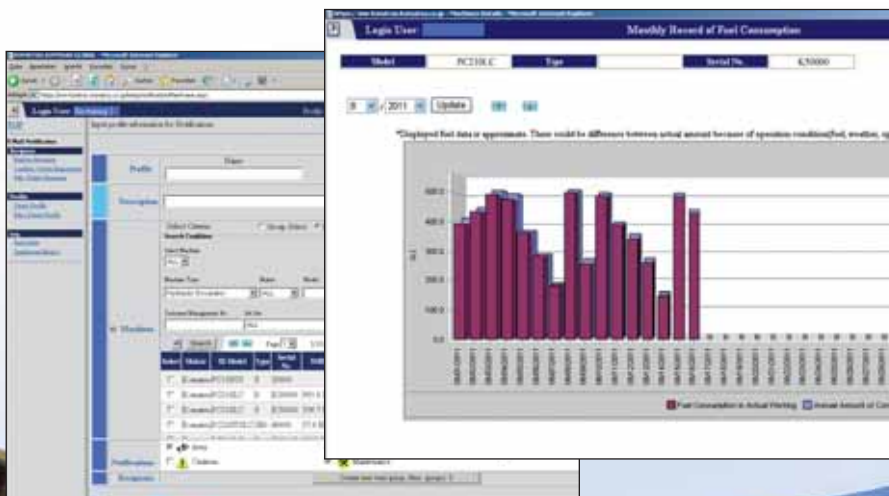

Ein einfach lesbares Diagramm stellt den Kraftstoffverbrauch der Maschine dar und unterstützt Sie bei der Berechnung von Kraftstoffkosten und Planung von Betankungsfahrten.

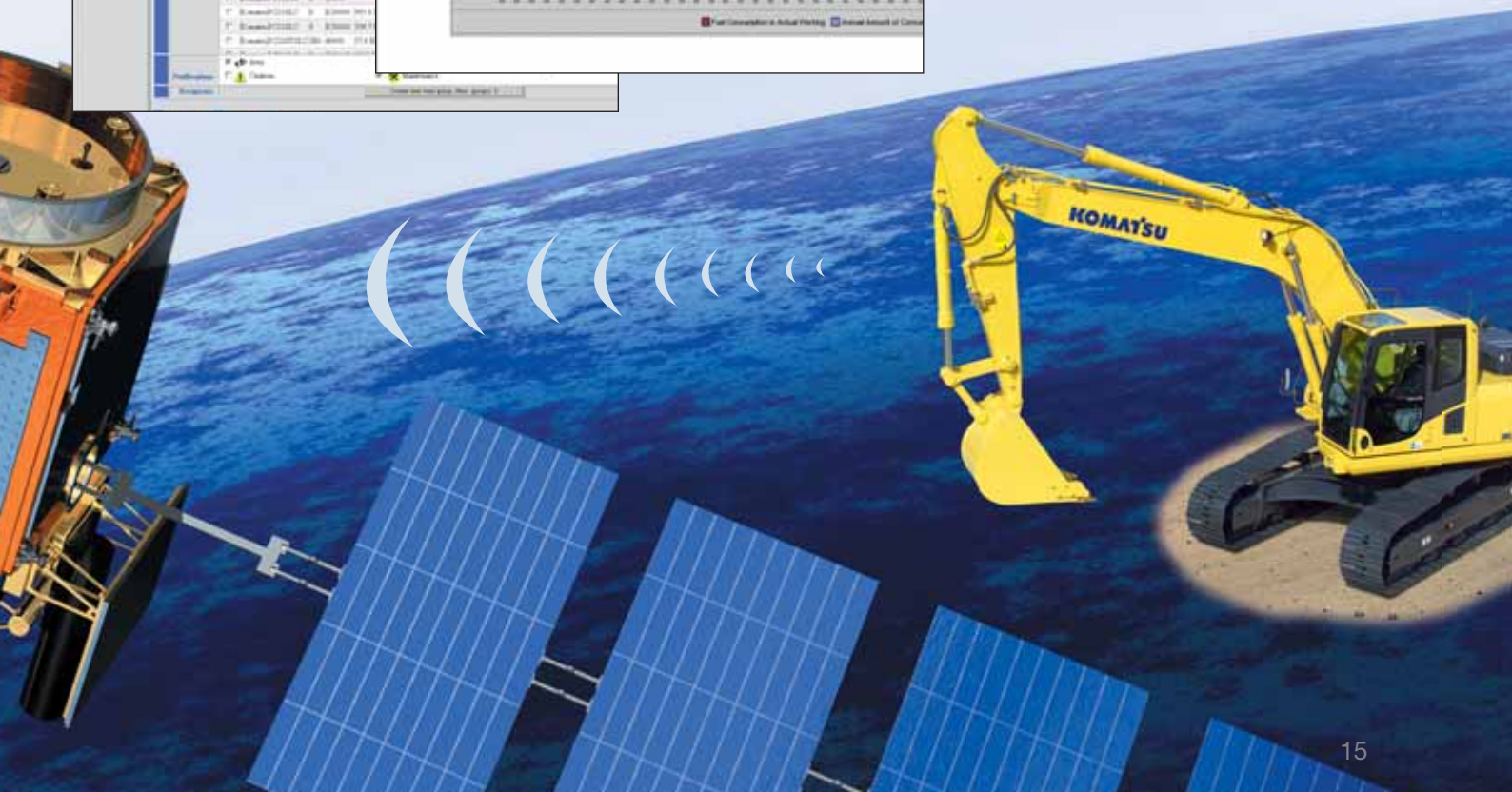

Einfache Wartung

Einfache Reinigung der Kühler

Der schwenkbar gelagerte Klimaanlagenkühler und die nebeneinander angeordneten Motor-, Ladeluft- und Hydraulikölkühler ermöglichen eine einfache und schnelle Reinigung der Kühlflächen.



Schneller Zugang zu Filtern und Kraftstoffablassventil

Motorölfilter, Kraftstofffilter und Kraftstoffablassventil sind extern angeordnet und problemlos vom Boden aus erreichbar.



Regeneration des Dieselpartikelfilters

Die Rußpartikel, die sich im Dieselpartikelfilter angesammelt haben, werden durch die hohe Abgastemperatur regelmäßig automatisch verbrannt.



Wasserabscheider

Dieses serienmäßige Bauteil verhindert von Anfang an Schäden im Kraftstoffsystem.



Einfaches Reinigen

Der Fußraum ist dank leicht geneigter Fläche und Abflussöffnung sehr leicht zu reinigen.

Geneigter Laufwerkrahmen

Die schräge Form des Laufwerkrahmens verhindert das Ansammeln von Schmutz.

Langlebige Ölfilter

In den Hydraulikölfiltern kommen Hochleistungselemente mit extrem langen Wechselintervallen zum Einsatz. Die Wartungskosten werden dadurch deutlich gesenkt.



Flexible Gewährleistung

Mit dem Kauf einer Komatsu-Maschine erhalten Sie Zugang zu einer Vielzahl an Serviceprogrammen. Beispielsweise bietet unsere flexible Gewährleistung entsprechend Ihrer individuellen Anforderungen erweiterte Gewährleistungsoptionen für Maschine und Komponenten und sorgt so für geringere Betriebskosten.



MOTOR

Modell..... Komatsu SAA6D114E-5
 Typ..... wassergekühlter 4-Takt Niederemissionsmotor, mit Common-Rail-Direkteinspritzung und Turbolader mit Ladeluftkühlung

Motorleistung
 bei Nenndrehzahl..... 1.950 U/min
 ISO 14396..... 202 kW/275 PS
 ISO 9249 (netto)..... 192 kW/261 PS

Zylinderzahl..... 6
 Bohrung × Hub..... 114 × 144,5 mm
 Hubraum..... 8,85 l

Batterien..... 2 × 12 V/155 Ah
 Lichtmaschine..... 24 V/60 A
 Anlasser..... 24 V/11 kW

Luftfiltertyp..... Zweifach-Trockenluftfilter mit automatischer Staubaustragung und Verschmutzungsanzeige auf der Bedienkonsole

Kühlung..... Kühlerlüfter in Saugausführung mit Kühlerschutzgitter

HYDRAULIKSYSTEM

Typ..... HydraulMind. (elektronisches Load-Sensing-System mit Druckausgleichsventilen im geschlossenen Kreislauf)

Zusätzliche Steuerkreise..... bis zu 2 weitere Steuerkreise mit Proportionalsteuerung können eingebaut werden

Hauptpumpe..... 2 regelbare Schrägscheiben-Kolbenpumpen für Ausleger, Stiel, Löffel, Schwenk- und Fahrtrieb

Max. Fördermenge..... 2 × 267,5 l/min

Einstellungen Überdruckventile

Standard.....	380 kg/cm ²
Fahrtrieb.....	380 kg/cm ²
Schwenken.....	295 kg/cm ²
Vorsteuerkreis.....	33 kg/cm ²

LAUFWERK

Bauweise..... X-Rahmen mit Laufwerksrahmen in Kastenbauweise

Laufwerke

Typ..... vollständig abgedichtet

Bodenplatten (je Seite)..... 48

Kettenspannung..... Feder-/Hydraulikspanner

Rollen

Laufrollen (je Seite)..... 8

Stützrollen (je Seite)..... 2

BETRIEBSGEWICHT (CA.)

	PC360LC-10		PC360NLC-10	
	Betriebsgewicht	Bodendruck	Betriebsgewicht	Bodendruck
Dreistegbodenplatten				
600 mm	35.600 kg	0,68 kg/cm ²	35.490 kg	0,68 kg/cm ²
700 mm	35.980 kg	0,59 kg/cm ²	35.870 kg	0,59 kg/cm ²
800 mm	36.360 kg	0,52 kg/cm ²	36.250 kg	0,52 kg/cm ²
850 mm	36.550 kg	0,50 kg/cm ²	-	-

Betriebsgewicht, inklusive angegebener Ausrüstung, 3,2 m Stiel, 1.650 kg Löffel, Fahrer, Schmier- und Kühlmittel, gefülltem Kraftstofftank und Standardausrüstung. Angaben ohne Löffel.

SCHWENKWERK

Typ..... Axialkolbenmotor mit doppeltem Planetenuntersetzungsgetriebe

Schwenkarretierung..... elektrisch betätigte Lamellenbremse im Ölbad, integriert in Schwenkantrieb

Schwenkgeschwindigkeit..... 0 - 9,5 U/min

Schwenkmoment..... 102,9 kNm

FAHRANTRIEB UND BREMSEN

Steuerung..... 2 Bedienhebel/Pedale ermöglichen die getrennte Ansteuerung beider Ketten

Antriebssystem..... hydrostatisch

Fahrtrieb..... 3 Automatik-Fahrstufen

Steigvermögen..... 70%, 35°

Max. Fahrgeschwindigkeiten

Lo / Mi / Hi..... 3,2 / 4,5 / 5,5 km/h

Max. Zugkraft..... 29.570 kg

Bremsen..... hydraulisch wirkende, wartungsfreie Lamellenbremsen in jedem Fahrmotor

FÜLLMENGEN

Kraftstofftank.....	605 l
Kühlsystem.....	37,0 l
Motoröl.....	30,0 l
Schwenkantrieb.....	13,7 l
Hydrauliköltank.....	188 l
Endantriebe (je Seite).....	9,0 l

UMWELT

Motoremissionen..... entsprechen den Emissionsrichtwerten der EU-Richtlinie Stufe IIIB/Tier 4 Interim

Geräuschpegel

LwA Umgebung..... 105 dB(A) (2000/14/EC Stufe II)

LpA Fahrerohr..... 71 dB(A) (ISO 6396 dynamischer Test)

Vibrationspegel (EN 12096:1997)*

Hand-Arm-Vibrationen..... ≤ 2,5 m/s² (Unsicherheit K = 0,37 m/s²)

Ganzkörper-Vibrationen..... ≤ 0,5 m/s² (Unsicherheit K = 0,17 m/s²)

* zur Gefährdungsbeurteilung gem. 2002/44/EC siehe ISO/TR 25398:2006.

Abmessungen & Arbeitswerte

ABMESSUNGEN	PC360LC-10	PC360NLC-10
A Gesamtbreite des Oberwagens	2.995 mm	2.995 mm
B Gesamthöhe (bis Oberkante Kabine)	3.160 mm	3.160 mm
C Gesamtlänge des Grundgerätes	5.885 mm	5.885 mm
D Hecklänge	3.405 mm	3.405 mm
Heckschwenkradius	3.445 mm	3.445 mm
E Bodenfreiheit unter Gegengewicht	1.185 mm	1.185 mm
F Höhe über Motorhaube	2.360 mm	2.360 mm
F' Höhe über Motorhaube (Oberkante Motorhaube)	2.750 mm	2.750 mm
G Min. Bodenfreiheit	500 mm	500 mm
H Abstand (Mitte Leitrad - Mitte Turas)	4.030 mm	4.030 mm
I Laufwerkslänge	4.955 mm	4.955 mm
J Spurweite	2.590 mm	2.390 mm
K Bodenplattenbreite	600, 700, 800, 850 mm	600, 700, 800 mm
L Gesamtbreite des Unterwagens mit 600 mm Bodenplatten	3.190 mm	2.990 mm
Gesamtbreite des Unterwagens mit 700 mm Bodenplatten	3.290 mm	3.090 mm
Gesamtbreite des Unterwagens mit 800 mm Bodenplatten	3.390 mm	3.190 mm
Gesamtbreite des Unterwagens mit 850 mm Bodenplatten	3.440 mm	-

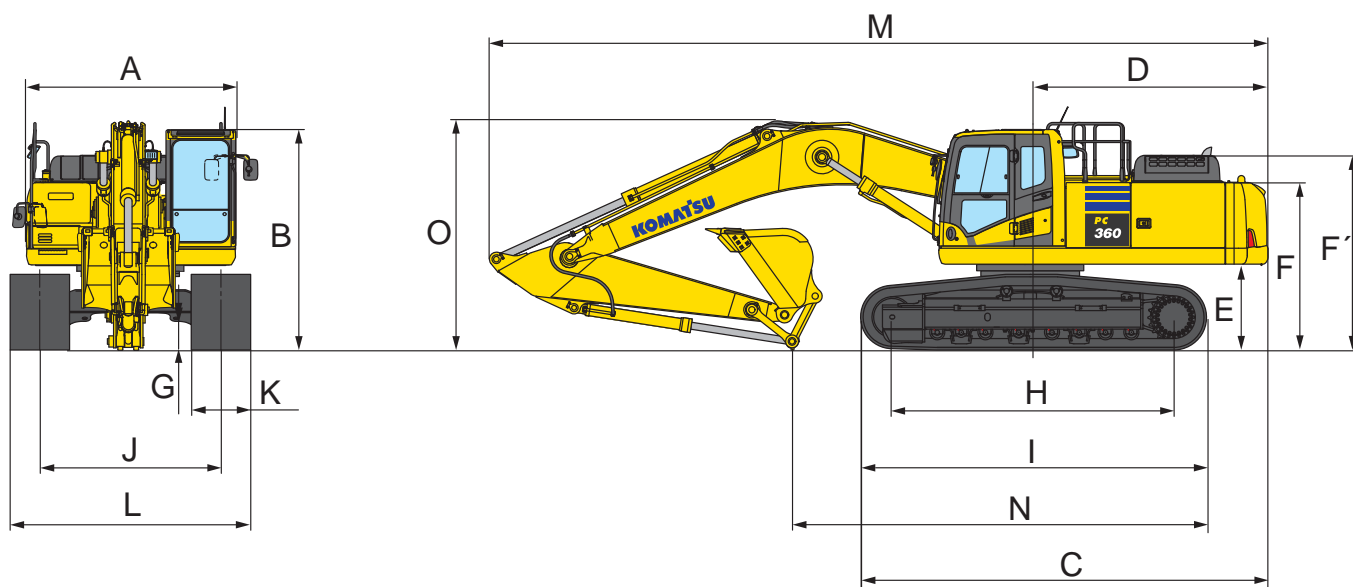

TRANSPORTABMESSUNGEN

MONOBLOCKAUSLEGER

	2,2 m	2,6 m	3,2 m	4,0 m
M Transportlänge	11.290 mm	11.180 mm	11.140 mm	11.170 mm
N Länge am Boden (Transport)	7.155 mm	6.760 mm	5.930 mm	5.475 mm
O Höhe bis Oberkante Ausleger	3.400 mm	3.410 mm	3.280 mm	3.760 mm

**PC360LC-10 / MAX. LÖFFELVOLUMEN UND -GEWICHT**

Stiellänge	MONOBLOCKAUSLEGER							
	2,2 m		2,6 m		3,2 m		4,0 m	
Schüttgewicht bis zu 1,2 t/m ³	2,66 m ³	1.650 kg	2,66 m ³	1.650 kg	2,66 m ³	1.650 kg	2,02 m ³	1.400 kg
Schüttgewicht bis zu 1,5 t/m ³	2,66 m ³	1.650 kg	2,55 m ³	1.625 kg	2,29 m ³	1.500 kg	1,87 m ³	1.350 kg
Schüttgewicht bis zu 1,8 t/m ³	2,36 m ³	1.525 kg	2,21 m ³	1.475 kg	1,90 m ³	1.375 kg	1,13 m ³	1.000 kg

PC360NLC-10 / MAX. LÖFFELVOLUMEN UND -GEWICHT

Stiellänge	MONOBLOCKAUSLEGER							
	2,2 m		2,6 m		3,2 m		4,0 m	
Schüttgewicht bis zu 1,2 t/m ³	2,66 m ³	1.650 kg	2,66 m ³	1.650 kg	2,47 m ³	1.575 kg	2,02 m ³	1.400 kg
Schüttgewicht bis zu 1,5 t/m ³	2,50 m ³	1.600 kg	2,32 m ³	1.525 kg	2,08 m ³	1.425 kg	1,82 m ³	1.300 kg
Schüttgewicht bis zu 1,8 t/m ³	2,16 m ³	1.450 kg	2,00 m ³	1.375 kg	1,80 m ³	1.300 kg	1,13 m ³	1.000 kg

Max. Löffelvolumen und -gewicht gem. ISO 10567:2007.

Setzen Sie sich bitte mit Ihrem regionalen Händler in Verbindung, um die optimale Auswahl von Tieföffeln und Anbaugeräten für Ihren speziellen Einsatzbereich abzustimmen.

LOSBRUCH- UND REISSKRAFT

Stiellänge	2,2 m	2,6 m	3,2 m	4,0 m
Losbrechkraft	24.700 kg	24.700 kg	21.600 kg	21.600 kg
Losbrechkraft bei PowerMax	26.400 kg	26.400 kg	23.100 kg	23.100 kg
Reißkraft	22.400 kg	19.100 kg	16.300 kg	13.700 kg
Reißkraft bei PowerMax	24.000 kg	20.500 kg	17.400 kg	14.700 kg



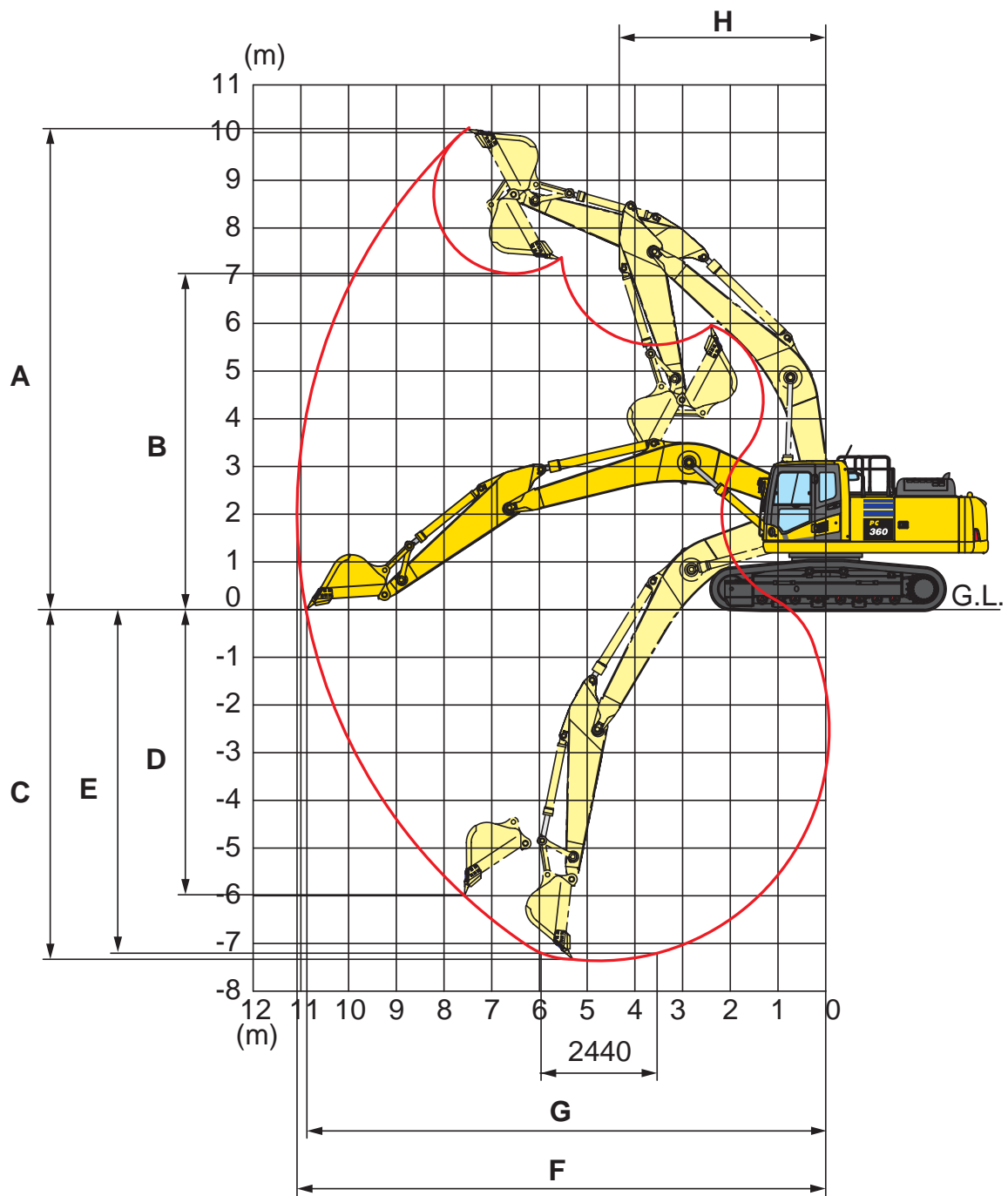







MONOBLOCKAUSLEGER



STIELLÄNGE	2,2 m	2,6 m	3,2 m	4,0 m
A Max. Einstichhöhe	9.580 mm	9.965 mm	10.210 mm	10.550 mm
B Max. Ausschütthöhe	6.595 mm	6.895 mm	7.110 mm	7.490 mm
C Max. Grabtiefe	6.355 mm	6.705 mm	7.380 mm	8.180 mm
D Max. senkrechte Grabtiefe	5.120 mm	5.880 mm	6.480 mm	7.280 mm
E Max. Grabtiefe bei 2.440 mm breiter Sohle	6.130 mm	6.520 mm	7.180 mm	8.045 mm
F Max. Reichweite	10.155 mm	10.550 mm	11.100 mm	11.900 mm
G Max. Reichweite in der Standebene	9.950 mm	10.355 mm	10.920 mm	11.730 mm
H Min. Schwenkradius	4.390 mm	4.400 mm	4.310 mm	4.320 mm

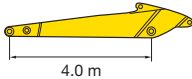
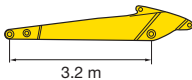
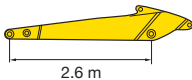
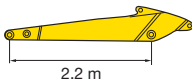

Hubkrafttabelle

PC360LC-10 MONOBLOCKAUSLEGER

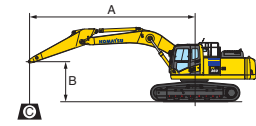
Stiellänge	A		9,0 m		7,5 m		6,0 m		4,5 m		3,0 m			
	B													
	6,0 m	kg	*5.470	5.440	*7.220	5.870	*7.960	7.850						
	4,5 m	kg	*5.490	4.930	*7.870	5.770	*8.560	7.610						
	3,0 m	kg	*5.660	4.650	*8.250	5.610	*9.340	7.300	*11.130	10.030	*14.560	*14.560		
	1,5 m	kg	*5.970	4.540	8.200	5.440	*10.080	7.000	*12.480	9.470	*17.080	14.080		
	0,0 m	kg	*6.490	4.590	8.040	5.300	10.390	6.750	*13.330	9.060	*18.230	13.430	*8.100	*8.100
	-1,5 m	kg	7.320	4.830	7.960	5.230	10.220	6.600	*13.500	8.830	*18.100	13.180	*12.160	*12.160
	-3,0 m	kg	*7.960	5.330			*10.130	6.560	*12.870	8.780	*16.900	13.190	*17.440	*17.440
	-4,5 m	kg	*7.780	6.350			*8.470	6.690	*11.210	8.900	*14.530	13.400	*19.380	*19.380
	-6,0 m	kg	*6.950	*6.950					*7.520	*7.520	*10.320	*10.320	*13.110	*13.110
		6,0 m	kg	*6.960	6.240			*8.760	7.640					
4,5 m		kg	*7.030	5.570	*7.650	5.640	*9.270	7.440	*10.700	10.320				
3,0 m		kg	*7.310	5.220	8.280	5.530	*9.950	7.180	*12.060	9.800	*16.280	14.670		
1,5 m		kg	7.660	5.090	8.150	5.410	*10.530	6.930	*13.170	9.330	*18.170	13.790		
0,0 m		kg	7.830	5.180	8.050	5.320	10.370	6.740	*13.660	9.040	*18.460	13.420		
-1,5 m		kg	8.390	5.520			10.280	6.660	*13.400	8.920	*17.600	13.360	*13.300	*13.300
-3,0 m		kg	*8.630	6.270			*9.470	6.710	*12.240	8.950	*15.750	13.480	*20.330	*20.330
-4,5 m		kg	*8.140	7.920					*9.690	9.160	*12.560	*12.560	*15.600	*15.600
-6,0 m		kg												
		6,0 m	kg	*9.390	6.960			*9.500	7.590	*10.450	*10.450			
	4,5 m	kg	9.140	6.140			*9.880	7.420	*11.530	10.220	*14.810	*14.810		
	3,0 m	kg	8.560	5.730			*10.440	7.190	*12.760	9.730	*17.560	14.340		
	1,5 m	kg	8.400	5.600			10.610	6.980	*13.640	9.330				
	0,0 m	kg	8.630	5.730			10.460	6.840	*13.820	9.110	*18.210	13.520		
	-1,5 m	kg	*9.240	6.170			*10.390	6.810	*13.200	9.060	*16.870	13.570	*12.670	*12.670
	-3,0 m	kg	*8.940	7.180					*11.560	9.160	*14.570	13.750	*17.260	*17.260
	-4,5 m	kg	*7.850	*7.850							*10.630	*10.630		
	-6,0 m	kg												
		6,0 m	kg	*9.870	7.590					*10.830	10.510			
4,5 m		kg	*9.720	6.590			*10.110	7.340	*11.850	10.090	*15.470	15.190		
3,0 m		kg	9.160	6.100			*10.590	7.120	*12.990	9.600				
1,5 m		kg	8.970	5.950			10.560	6.930	*13.720	9.230				
0,0 m		kg	9.250	6.100			10.430	6.810	*13.710	9.050	*17.640	13.470		
-1,5 m		kg	*9.740	6.640			*10.070	6.820	*12.880	9.040	*16.140	13.560		
-3,0 m		kg	*9.380	7.910					*10.940	9.190	*13.650	*13.650	*15.120	*15.120
-4,5 m		kg	*7.880	*7.880							*9.210	*9.210		
-6,0 m		kg												



- A – Ausladung
- B – Lasthakenhöhe
- C – Hubkraftangaben

-  – Hubkraftangabe parallel zur Fahrwerkschwenkrichtung
-  – Hubkraftangabe über Seite bzw. bei 360° Drehung
-  – Zulässige Last bei größter Ausladung

Mit 700 mm Bodenplatten











Gewichte:

Mit 2,2 und 2,6 m Stiel: mit Koppel und Schwinge sowie Löffelzylinder 470 kg

Mit 3,2 und 4,0 m Stiel: mit Koppel und Schwinge sowie Löffelzylinder 435 kg

* Die hydraulische Hubkraft wird durch die hydraulische Einrichtung begrenzt. Die Angaben sind gemäß SAE Standard Nr. J1097. Die Hubkraftangaben beinhalten höchstens 87% der hydraulischen Hubkraft und 75% der Kippplast. Hubkraftangaben basieren auf Heben des Stiels ohne Ausrüstung. Beim Heben mit angebaute Ausrüstung sind die entsprechenden Gewichte von den angegebenen Werten abzuziehen.

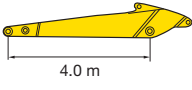

PC360NLC-10 MONOBLOCKAUSLEGER

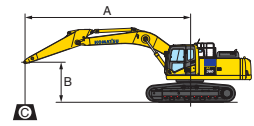
Stiellänge	A		9,0 m		7,5 m		6,0 m		4,5 m		3,0 m			
	B													
 4.0 m	6,0 m	kg	*5.470	5.000	*7.220	5.400	*7.960	7.240						
	4,5 m	kg	*5.490	4.530	*7.870	5.300	*8.560	7.010						
	3,0 m	kg	*5.660	4.260	*8.250	5.150	*9.340	6.700	*11.130	9.180	*14.560	13.810		
	1,5 m	kg	*5.970	4.160	8.080	4.980	*10.080	6.400	*12.480	8.630	*17.080	12.710		
	0,0 m	kg	*6.490	4.200	7.930	4.840	10.240	6.160	*13.330	8.230	*18.230	12.080	*8.100	*8.100
	-1,5 m	kg	7.210	4.410	7.850	4.770	10.070	6.010	*13.500	8.010	*18.100	11.830	*12.160	*12.160
	-3,0 m	kg	*7.960	4.870			10.040	5.980	*12.870	7.960	*16.900	11.840	*17.440	*17.440
	-4,5 m	kg	*7.780	5.800			*8.470	6.100	*11.210	8.070	*14.530	12.040	*19.380	*19.380
-6,0 m	kg	*6.950	*6.950					*7.520	*7.520	*10.320	*10.320	*13.110	*13.110	

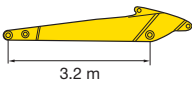

- A – Ausladung
- B – Lasthakenhöhe
- C – Hubkraftangaben

 3.2 m	6,0 m	kg	*6.960	5.740		*8.760	7.030							
	4,5 m	kg	*7.030	5.110	*7.650	5.180	*9.270	6.840	*10.700	9.470				
	3,0 m	kg	*7.310	4.780	8.170	5.070	*9.950	6.580	*12.060	8.950	*16.280	13.280		
	1,5 m	kg	7.550	4.660	8.030	4.950	10.430	6.330	*13.170	8.500	*18.170	12.430		
	0,0 m	kg	7.720	4.740	7.940	4.860	10.220	6.150	*13.660	8.210	*18.460	12.070		
	-1,5 m	kg	8.270	5.040			10.130	6.070	*13.400	8.090	*17.600	12.010	*13.300	*13.300
	-3,0 m	kg	*8.630	5.720			*9.470	6.120	*12.240	8.130	*15.750	12.120	*20.330	*20.330
	-4,5 m	kg	*8.140	7.230					*9.690	8.340	*12.560	12.420	*15.600	*15.600
-6,0 m	kg													

-  – Hubkraftangabe parallel zur Fahrwerkschwenkrichtung
-  – Hubkraftangabe über Seite bzw. bei 360° Drehung
-  – Zulässige Last bei größter Ausladung

Mit 600 mm Bodenplatten

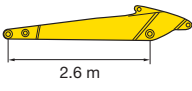
 2.6 m	6,0 m	kg	*9.390	6.410		*9.500	6.980	*10.450	9.780				
	4,5 m	kg	9.010	5.640		*9.880	6.820	*11.530	9.370	*14.810	14.090		
	3,0 m	kg	8.440	5.260		*10.440	6.600	*12.760	8.890	*17.560	12.960		
	1,5 m	kg	8.280	5.130		10.470	6.390	*13.640	8.500				
	0,0 m	kg	8.510	5.240		10.310	6.250	*13.820	8.290	*18.210	12.180		
	-1,5 m	kg	9.230	5.650		10.280	6.220	*13.200	8.240	*16.870	12.220	*12.670	*12.670
	-3,0 m	kg	*8.940	6.560				*11.560	8.330	*14.570	12.400	*17.260	*17.260
	-4,5 m	kg	*7.850	*7.850						*10.630	*10.630		
-6,0 m	kg												

Gewichte:

Mit 2,2 und 2,6 m Stiel: mit Koppel und Schwinge sowie Löffelzylinder 470 kg

Mit 3,2 und 4,0 m Stiel: mit Koppel und Schwinge sowie Löffelzylinder 435 kg

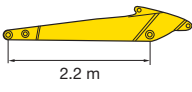
 2.2 m	6,0 m	kg	*9.870	6.980				*10.830	9.650				
	4,5 m	kg	*9.720	6.050		*10.110	6.740	*11.850	9.240	*15.470	13.790		
	3,0 m	kg	9.030	5.600		*10.590	6.530	*12.990	8.770				
	1,5 m	kg	8.840	5.450		10.410	6.340	*13.720	8.410				
	0,0 m	kg	9.120	5.580		10.280	6.220	*13.710	8.230	*17.640	12.120		
	-1,5 m	kg	*9.740	6.070		*10.070	6.230	*12.880	8.220	*16.140	12.210		
	-3,0 m	kg	*9.380	7.220				*10.940	8.360	*13.650	12.430	*15.120	*15.120
	-4,5 m	kg	*7.880	*7.880						*9.210	*9.210		
-6,0 m	kg												

* Die hydraulische Hubkraft wird durch die hydraulische Einrichtung begrenzt. Die Angaben sind gemäß SAE Standard Nr. J1097. Die Hubkraftangaben beinhalten höchstens 87% der hydraulischen Hubkraft und 75% der Kippplast. Hubkraftangaben basieren auf Heben des Stiels ohne Ausrüstung. Beim Heben mit angebaute Ausrüstung sind die entsprechenden Gewichte von den angegebenen Werten abzuziehen.

Standard- und Sonderausrüstung

MOTOR

Komatsu SAA6D114E-5 Niederemissions-Dieselmotor mit Common-Rail-Direkteinspritzung, Turbolader mit Ladeluftkühlung	●
Entspricht den Abgasrichtlinien EU Stufe IIIB/ EPA Tier 4 Interim	●
Kühlerlüfter in Saugausführung mit Kühlerschutzgitter	●
Automatische Motoraufwärmung	●
Motorüberhitzungsschutz	●
Drehzahlregler	●
Automatische Drehzahlrückstellung	●
Motorstart/-stopp per Schlüssel	●
Passwortgeschützter Motorstart auf Anfrage	●
Lichtmaschine 24 V/60 A	●
Anlasser 24 V/11 kW	●
Batterien 2 × 12 V/155 Ah	●

HYDRAULIKSYSTEM

HydrauMind-Hydrauliksystem (Elektronisches Load-Sensing-System im geschlossenen Kreislauf E-CLSS)	●
Kombinierte elektronische Pumpen- und Motorregelung (PEMC)	●
6 Betriebsarten zur Auswahl (Power-Modus, Economy-Modus, Hammer-Modus, Anbaugeräte-Power-Modus und Anbaugeräte-Economy-Modus, sowie Hub-Modus)	●
PowerMax-Funktion	●
Einstellbarer PPC-Joystick für Steuerung von Stiel, Ausleger, Löffel und Schwenkwerk mit Bedienelement für Proportionalsteuerung der Anbaugeräte und 3 zusätzlichen Tastern	●
2 Ausleger-Betriebsarten	●
Vorbereitung für hydraulischen Schnellwechsler	●
Zusätzliche Hydraulikfunktionen	○

LAUFWERK

Laufrollenschutz	●
Tunnelabdeckung Laufwerk	●
600, 700, 800, 850 mm Dreistegbodenplatten	○
Laufrollenschutz über die gesamte Laufwerkslänge	○

FAHRERHAUS

Verstärkte, geräuschisolierte Kabine des Typs Safe SpaceCab™, mit Überdruck und vibrationsgedämpfter Kabinenlagerung sowie getönten Sicherheitsglasscheiben, großem Dachfenster mit Sonnenschutz, hochschiebbarer Frontscheibe mit Raststellung, herausnehmbarer unterer Scheibe, Scheibenwischer mit Intervallschaltung, Sonnenschutzrollo, Zigarettenanzünder und Aschenbecher, Gepäckbox, Bodenmatte	●
Beheizter, luftgefederter Fahrersitz mit Lordosenstütze, hoher Rückenlehne, höhenverstellbaren Armlehnen und Automatik-Sicherheitsgurt	●
Klimaautomatik	●
12/24 V Stromversorgung	●
Getränkehalter und Dokumentenablage	●
Warmhalte- und Kühlbox	●
Radio	●
Audioanschluss (MP3)	●
Scheibenwischer für untere Frontscheibe	○
Regenschutz für Frontscheibe (nicht mit FOPS)	○

WARTUNG

Automatische Entlüftung der Kraftstoffleitung	●
Zweifach-Trockenluftfilter mit automatischer Staubaustragung und Verschmutzungsanzeige auf der Bedienkonsole	●
KOMTRAX™ - Komatsu Wireless Monitoring System	●
Multifunktions-Farbmonitor, videokompatibel, mit elektronischem Kontrollsystem (EMMS) und Eco-Anzeige	●
Werkzeugsatz	●
Servicepunkte (Minimessanschlüsse mit Schnellkupplung)	○
Automatische Zentralschmieranlage	○

ARBEITSAUSRÜSTUNG

Monoblockausleger	●
2,2 m; 2,6 m; 3,2 m; 4,0 m Löffelstiele	○
Komatsu-Löffel	○
Komatsu-Hydraulikhämmer	○

SICHERHEITSAUSRÜSTUNG

Rückfahrkamerasystem	●
Elektrisches Warnhorn	●
Überlastwarneinrichtung	●
Akustischer Fahralarm	●
Sicherheitsventile Ausleger	●
Große Handläufe, Rückspiegel	●
Batterie Hauptschalter	●
ROPS gemäß ISO 12117-2:2008	●
Motor-Not-Aus	●
Sicherheitsventil Stiel	●
FOPS-II Frontschutzgitter, klappbar	○
FOPS-II Dachschutzgitter	○
Zusätzliche Kamera (rechte Seite)	○

FAHRANTRIEB UND BREMSEN

Hydrostatischer Fahrtrieb mit 3 automatischen Fahrstufen, planetenuntersetztem Endantrieb und hydraul. Fahr- und Feststellbremsen	●
PPC-Bedienhebel und -pedale für Fahrtrieb und Lenkung	●

BELEUCHTUNG

Arbeitsscheinwerfer: 2 am Drehwerksrahmen, 1 auf Ausleger (links)	●
Zusatzscheinwerfer: 4 auf Kabinendach (vorn), 1 auf Kabinendach (hinten), 1 am Ausleger (rechts), 1 am Gegengewicht (hinten), Rundumleuchte	○

SONSTIGE AUSRÜSTUNG

Gegengewicht	●
Fernschmierung für Schwenkwerk und Bolzen	●
Elektrische Betankungspumpe mit automatischer Abschaltung	●
Bio-Ölbefüllung für Hydraulikanlage	○
Sonderlackierung	○

Weitere Ausrüstungen auf Anfrage

- Standardausrüstung
- Sonderausrüstung

Ihr Komatsu-Partner:

KOMATSU

Komatsu Europe International NV
 Mechelsesteenweg 586
 B-1800 VILVOORDE (BELGIUM)
 Tel. +32-2-255 24 11
 Fax +32-2-252 19 81
www.komatsu.eu